



BERETTA CO₂

CO₂-Pistol
cal. 4,5 mm Diabolo, cal. 4,5 mm BB

x4 Storm™



ISTRUZIONI PER L'USO
OPERATION INSTRUCTIONS
MODE D'EMPLOI
MANUAL DE INSTRUCCIONES
BEDIENUNGSANLEITUNG



BERETTA CO₂

BERETTA x4 Storm™



ATTENZIONE | CAUTION | ATTENTION | ATENCIÓN | ACHTUNG

Questo prodotto non è adatto a persone di età inferiore a 18 anni.

Raccomandiamo, per la vostra e per l'altrui sicurezza, di leggere attentamente e completamente il manuale di istruzioni, prima di effettuare qualsiasi prova di sparo con quest'arma. Acquirente e detentore hanno l'obbligo di seguire tutte le regole per il possesso e l'utilizzo di pistole ad aria compressa. Qualsiasi modifica a quest'arma può portare a una variazione della classificazione secondo le norme sul possesso e sull'uso delle armi, pertanto non è ammessa. In questo caso la garanzia del produttore decade con effetto immediato.

This product is not suitable for persons under 18 years of age.

Carefully read and understand these instructions before using this weapon. Buyers and users must follow the instructions for the safe use of airguns. Any changes or conversion of this weapon will lead to a different classification of the weapon in respect of the appropriate firearms legislation and are therefore illegal. In such cases, the manufacturer's warranty becomes immediately null and void.

Ce produit ne peut être utilisé par des personnes de moins de 18 ans.

Pour votre sécurité et celle d'autrui, lisez attentivement la notice d'emploi avant d'utiliser l'arme pour la première fois. Les vendeurs, tout comme les acheteurs, ont l'obligation de respecter le règlement relatif à l'utilisation et à la possession d'armes à air comprimé. Il est interdit de procéder à toute modification de ce pistolet car cela pourrait entraîner un changement dans la classification correspondant à la législation sur les armes à feu. De plus, toute modification entraînerait l'annulation immédiate de la garantie du fabricant.

Este producto no es apropiado para personas menores de 18 años.

Para su propia seguridad y para la de los demás, lea detenidamente las instrucciones de uso antes de disparar el arma por primera vez. Tanto los vendedores como los compradores tienen la obligación de respetar las normas relativas al uso y posesión de armas de aire comprimido. Queda prohibida cualquier modificación de esta pistola, puesto que podría provocar un cambio en la clasificación correspondiente a la legislación sobre armas de fuego. Además, de hacerlo quedaría anulada inmediatamente la garantía del fabricante.

Dieses Produkt ist nicht für Personen unter 18 Jahren geeignet.

Zu Ihrer eigenen und zur Sicherheit anderer lesen Sie die Bedienungsanleitung vollständig und sorgfältig durch, bevor Sie mit der Waffe den ersten Versuch zu Schießen unternehmen. Käufer und Besitzer haben die Pflicht, alle Regeln über den Gebrauch und den Besitz von Luftdruck-Waffen zu befolgen. Jede Änderung an dieser Waffe kann zu einer Änderung der waffenrechtlichen Einstufung führen und ist somit unzulässig. Die Gewährleistung des Herstellers erlischt in diesem Fall sofort.

SOMMARIO

CONTENT

CONTENU

CONTENIDO

INHALT

1 |

Descrizione
Description
Designation
Designacion
Benennung

2 |

Utilizzo
Operation
Emploi
Reglaje
Bedienung

3 |

Manutenzione
Care
Soins
Cuidados
Pflege

4 |

Norme di sicurezza
Safety instructions
Instructions de sécurité
Instrucciones de seguridad
Sicherheitshinweise

1.1 | DESCRIZIONE | DESCRIPTION | DESIGNATION | DESIGNACION | BENENNUNG



1	Sicura
2	Carrello
3	Mirino
4	Tacca di mira
5	Compartimento CO ₂
6	Caricatore
7	Ritegno del caricatore
8	Grilletto
9	Volata

Safety
Slide
Foresight
Rear sight
CO ₂ case
Magazine
Magazine holder
Trigger
Muzzle

Sûreté
Glissière
Guidon
Œilleton
Compartment de CO ₂
Chargeur
Arrêtoir du chargeur
Détente
Bouche

Seguro
Corredera
Punto de mira
Mira trasera
Compartimento de CO ₂
Cargador
Retén del cargador
Gatillo
Boca

Sicherung
Schlitten
Korn
Kimme
CO ₂ -Fach
Magazin
Magazinalter
Abzug
Mündung

1.2



DATI TECNICI | TECHNICAL DATA | FICHE TECHNIQUE | ESPECIFICACIONES | TECHNISCHE DATEN

Energia: max. 7,5 Joule	Energy: max. 7,5 Joule	Puissance : max. 7,5 Joule	Energía: max. 7,5 Joule	Energie: max. 7,5 Joule
Lunghezza: 190 mm	Length: 190 mm	Longuer : 190 mm	Longitud: 190 mm	Länge: 190 mm
Peso: 710 g	Weight: 710 g	Poids : 710 g	Peso: 710 g	Gewicht: 710 g
Azione di sparo: singola e doppia	Action: Single & double	Action: unique & double	Accion: Ppuntual & doble	Abzug: Single & Double Action
Calibro: 4,5 mm	Caliber: 4,5 mm (.177)	Calibre: 4,5 mm	Kaliber: 4,5 mm	Kaliber: 4,5 mm
Munizioni: BBs in acciaio Ⓢ DIABOLOS 🏳️	Ammo: Steel BBs Ⓢ Pellets 🏳️	Munitions: BBs en acier Ⓢ Plomb 🏳️	Munición: BBs acero Ⓢ Balines 🏳️	Munition: Stahl BBs Ⓢ Diabolos 🏳️
Mire: mirino e tacca di mira fissi	Sights: Fixed front and rear	Dispositif de visée: guidon et hausse fixe	Dispositivo visor: punto de mira y visor fijos	Visierung: feste Kimme und Korn
Sicura: manuale	Safety: manual	Sécurité: manuel	Seguro: manual	Sicherung: Manuell
Canna: ad anima liscia	Barrel: rifled steel	Canon: rayé en acier	Cañón: rayado en acero	Lauf: Gezogen aus Stahl
Lunghezza canna: 114 mm	Barrel length: 114 mm	Longueur canon: 114 mm	Longitud del cañón: 114 mm	Lauflänge: 114 mm
Distanza massima di pericolo: 366 metri	Dangerous area up to: 366 meters	Zone de danger s'étendant jusqu'à 366 mètres	Distancia máxima de peligro: 366 metros	Maximaler Gefahrenbereich bis zu: 366 meter
Capacità caricatore: 2 x 8 colpi	Capacity: 2 x 8 rounds	Capacité: 2 x 8 balles	Capacidad: 2 x 8 disparos	Magazinkapazität: 2 x 8 Schuss
Alimentazione: 12 g bomboletta CO ₂	Power source: 12 g CO ₂ cylinder	Source de propulsion: 12 g cartouche de CO ₂	Propulsión: cartuchos de 12 gramos de CO ₂	Energiequelle: 12 g CO ₂ Kapsel
Velocità: fino a 120 m/s	Velocity: up to 120 m/s	Vitesse: jusqu'à 120 m/s	Velocidad: hasta 120 m/s	Geschwindigkeit: bis zu 120 m/s

2.1 | SICURA | SAFETY | SÛRETÉ | SEGURO | SICHERUNG

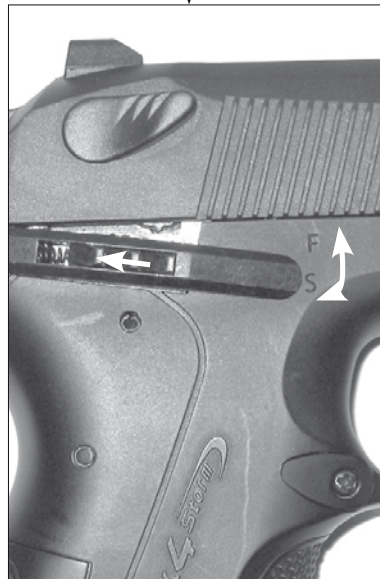

sicura attivata
safe
sûreté mise
seguro activado
gesichert



sicura disattivata
fire
sûreté enlevée
seguro desactivado
schussbereit



2.2 | CARICAMENTO | LOADING | CHARGER | CARGAR | LADEN

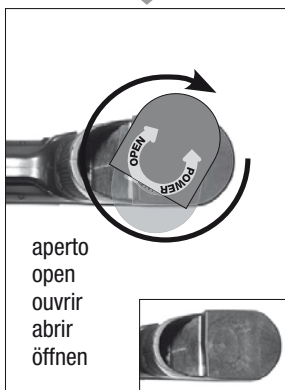

aperto
open
ouvrir
abrir
öffnen

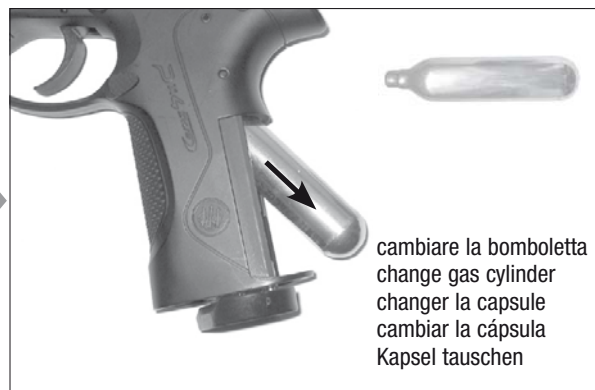

cambiare la bomboletta
change gas cylinder
changer la capsule
cambiar la cápsula
Kapsel tauschen

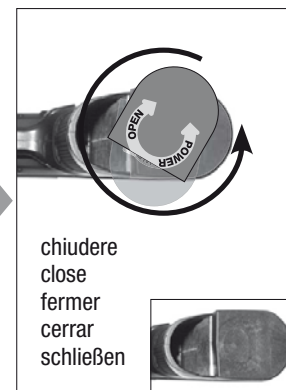

chiudere
close
fermer
cerrar
schließen



 **ATTENZIONE | CAUTION | ATTENTION | ATENCIÓN | ACHTUNG**

Raccomandiamo di prestare attenzione affinché le mani non vengano a contatto con il gas CO₂ che fuoriesce dall'arma. L'eventuale contatto con la pelle potrebbe provocare congelamenti. Non esporre le bombolette CO₂ a fonti di calore eccessive e conservarle in contenitori a temperatura non superiori a 54°C. Osservare sempre le avvertenze e le norme di sicurezza del produttore stampate sulla bomboletta relative all'utilizzo e alla conservazione delle bombolette CO₂.

Carefully make sure that your hands do not get in touch with discharged CO₂ gas. This may cause freezing of the skin. Do not expose the CO₂ cylinder to excessive heat and do not store it at temperatures exceeding 54°C. Always adhere to the warnings and safety instructions of the manufacturer on the gas cylinder in respect to handling and storage of a CO₂ gas container.

Faites en sorte que vos mains n'entrent pas en contact avec les éventuelles fuites de CO₂. Si la peau entre en contact avec ce gaz, des engelures peuvent apparaître. N'exposez pas la capsule de CO₂ à une chaleur excessive et ne la conservez pas à des températures supérieures à 54°C. De plus, respectez toujours les indications de mise en garde et de sécurité du fabricant, figurant sur la capsule, et relatives à son maniement et à son rangement.

Procure que sus manos no entren en contacto con las posibles fugas de gas CO₂. Si la piel entra en contacto con dicho gas, puede congelarse. No exponga la cápsula de CO₂ a un calor excesivo ni la guarde a temperaturas superiores a los 54 °C. Asimismo, respete siempre las indicaciones de advertencia y seguridad del fabricante impresas en la cápsula en relación con el manejo y el almacenamiento de la misma.

Achten Sie darauf, daß Ihre Hände nicht mit austretendem CO₂-Gas in Berührung kommen. Bei Kontakt mit der Haut kann es zu Erfrierungen kommen. Setzen Sie die CO₂-Kapsel keiner großen Hitze aus und lagern Sie diese Behälter nicht bei Temperaturen über 54°C. Halten Sie sich immer an die auf der Flasche auf gedruckten Warn- und Sicherheitshinweise des Herstellers bezüglich Umgang und Lagerung der CO₂-Kapsel.

Non conservate mai la vostra arma con bomboletta CO₂ inserita.

Never store your pistol with the gas cylinder attached.

Ne rangez pas le pistolet avec la bonbonne de CO₂ insérée.

No guarde el arma con la bombona de CO₂ insertada.

Lagern Sie ihre Pistole nicht mit eingesetzter CO₂-Kapsel.

Durante l'estrazione della bomboletta CO₂ potrebbe manifestarsi una leggera fuoriuscita di CO₂.

There may be a minor discharge of gas when you remove the gas cylinder.

En retirant la capsule de CO₂, il est possible qu'une petite quantité de gaz s'échappe.

Al extraer la cápsula de CO₂, es posible que se escape una pequeña cantidad de gas.

Beim Herausnehmen der CO₂-Kapsel kann es zu einem leichten Austritt von CO₂ kommen.

2.3



CARICAMENTO | LADEN | LOADING | CHARGER | CARGAR



ATTENZIONE | CAUTION | ATTENTION | ATENCIÓN | ACHTUNG

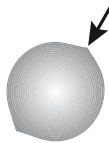

deformato
with edges
avec angles
con rebaba
mit Grat

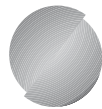

metà sfalsate
offset halves
moitiés déplacées
mitades desplazadas
versetzte Hälften

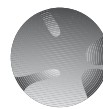

usata, sporca
used, soiled
usagées, sales
usadas, ensuciadas
gebraucht, verschmutzt

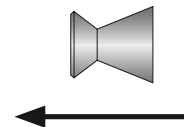

direzione di sparo
shooting direction
direction du tir
dirección de disparo
Schussrichtung

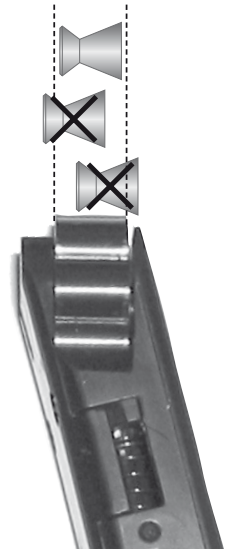

2.4



PUNTARE | AIMING | VISER | APUNTAR | ZIELEN

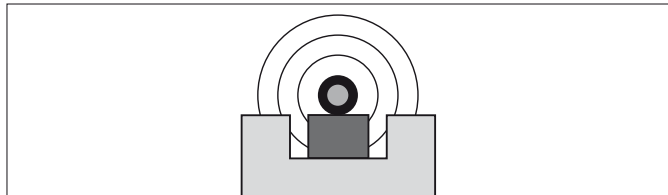
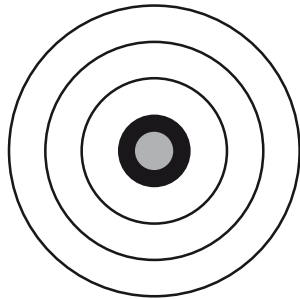

ideale | ideal | idéal | ideal | ideal



sbagliato | wrong | faux | incorrecto | falsch

2.5 | TIRO | FIRING | TIRER | DISPARO | SCHIESSEN

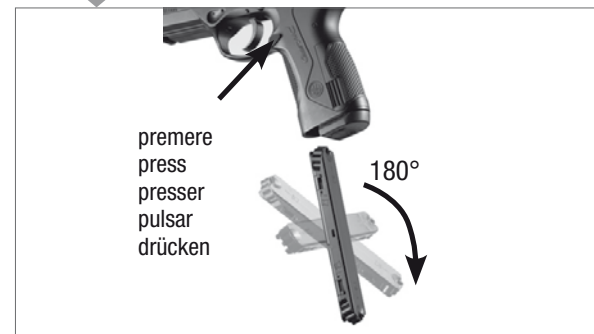

3 |

PULIZIA DELLA CANNA | BARREL CLEANING | NETTOYAGE DU CANON | LIMPIEZA DEL CAÑÓN | LAUFREINIGUNG



Fig. 1

NOTA | NOTE | REMARQUE | NOTA | HINWEIS

Pulite l'arma ad intervalli regolari (circa 250 colpi) utilizzando una bomboletta di manutenzione. Raccomandiamo di utilizzare le bombolette di manutenzione Walther 4.1683.

Pflegen Sie die Waffe in regelmäßigen Abständen (ca. 250 Schuss) mit Hilfe einer Wartungskapsel. Wir empfehlen die Verwendung der Walther Wartungskapseln 4.1683.

Clean your gun at regular intervals (250 shots) using a maintenance cylinder. We recommend the use of the Walther maintenance cylinder 4.1683.

Entretenez l'arme à intervalles réguliers (250 tirs) à l'aide d'une capsule d'entretien. Nous vous recommandons d'utiliser des capsules d'entretien Walther 4.1683.

Conserve periódicamente el arma utilizando una cápsula de mantenimiento (250 disparos). Recomendamos la utilización de cápsulas de mantenimiento Walther 4.1683.

Attivate la sicura prima di procedere alla pulizia. Togliete il caricatore. Prendete un'asta sottile lunga circa 25 cm. Ponete un pezzo di cotone alla sua estremità, inumidite leggermente il panno con olio per armi e pulite la canna (fig. 1).

Put the safety on „safe“, remove the magazine. Prepare a thin rod with a length of 25 cm. Attach a piece of cotton fabric to its end and clean the barrel with some weapon oil (Fig. 1).

Mettez la sûreté du pistolet et retirez le chargeur. Prenez une baguette fine d'environ 25 cm de long. Placez un morceau de coton à son extrémité et nettoyez le canon en ajoutant quelques gouttes d'huile spéciale pour armes (Fig. 1).

Active el seguro de la pistola y extraiga el cargador. Prepare una varilla delgada de unos 25 cm. de longitud. Póngale un trozo de algodón en el extremo, mójelo con unas gotas de aceite especial para armas y limpie el cañón (Fig. 1).

Sichern Sie die Waffe. Entnehmen Sie das Magazin. Nehmen Sie einen ca. 25 cm dünnen, langen Stab. Wickeln Sie ein Stück Baumwolltuch um das Ende, benetzen Sie das Tuch mit etwas Waffen-Öl und reinigen Sie damit den Lauf (Fig. 1).

Attenzione:

- Non forzate mai l'asta all'interno della canna, per evitare di danneggiarla.
- Non introducete olio per armi direttamente nella canna.

Caution:

- Do not force the rod into the barrel, as this could cause damage.
- Never drip weapon oil directly into the barrel.

Attention:

- N'enfoncez pas la baguette de nettoyage violemment dans le canon, car elle pourrait l'endommager.
- Ne versez jamais l'huile spéciale pour armes directement dans le canon.

Atención:

- No debe forzar la varilla de limpieza para introducirla dentro del cañón, porque podría dañar el arma.
- No vierta nunca aceite especial para armas directamente dentro del cañón.

Achtung:

- Schieben Sie den Stab niemals mit Gewalt in den Lauf, dies kann Beschädigungen verursachen.
- Geben Sie niemals das Waffen-Öl direkt in den Lauf.

4 | UTILIZZO SICURO DELLE ARMI AD ARIA COMPRESSA

È molto importante essere assolutamente certi di quello che si fa quando si maneggia un'arma. Nell'ottica delle norme di base per un utilizzo sicuro delle armi ad aria compressa, ricordate sempre che toccare un'arma, significa contemporaneamente maneggiarla.

- Trattate l'arma sempre come se fosse carica.
- Quando caricate l'arma, attivate sempre la sicura per evitare che involontariamente parta un colpo. Tenete il dito sempre al di fuori del ponticello, fino all'attimo prima di sparare.
- Utilizzate solo i proiettili indicati per quest'arma.
- Indirizzate l'arma sempre in una direzione sicura.
- Il tiro è ammesso soltanto all'interno della propria abitazione, in poligoni abilitati dalle autorità di polizia e su terreni che non possano essere oltrepassati dal proiettile. Considerate sempre la distanza massima di pericolo del proiettile (ca. 300 m).
- Non trasportate mai un'arma carica. Caricatela soltanto se volete sparare.
- Non indirizzate mai l'arma verso persone o animali. Controllate che il pallino non possa rimbalzare. Non sparate mai su superfici lisce, dure o sull'acqua.
- Accertatevi prima di sparare della sicurezza del bersaglio e delle sue immediate vicinanze.
- Controllate sempre se l'arma è scarica prima di trasportarla o prima di prenderla in consegna da un'altra persona.
- Tenete l'arma in modo da poterne controllare la direzione della colata anche se inciampate o state cadendo.
- Per motivi di sicurezza consigliamo di portare occhiali di protezione durante il tiro.
- Conservate e riponete al sicuro l'arma sempre scarica e al di fuori dalla portata di persone non autorizzate (inesperti, bambini, minorenni) e separata dalle munizioni.
- Il passaggio di proprietà di quest'arma è consentito solamente se essa è corredata dal presente manuale di istruzioni, a persone di età superiore ai 18 anni e che sappiano perfettamente come maneggiare l'arma.
- Qualsiasi modifica o riparazione dell'arma deve essere effettuata esclusivamente da ditte o armaioli specializzati.
- Non lasciate mai incustodita l'arma carica.
- Scaricate la vostra arma prima di consegnarla ad altre persone.

SAFE WEAPON HANDLING

You should be fully familiar with the proper and safe handling of your weapon. In respect to the basic rules of safe weapon handling it is to be understood that every touching of the weapon is to be interpreted as weapon handling.

- Always treat a weapon as if it was loaded.
- Always put the safety of a weapon to "safe" when loading it so that there can be no unintentional discharge.
- Keep your finger away from the trigger, it should be straight and should rest on the trigger guard.
- Only use the kind of projectiles suitable for your weapon.
- Always keep the muzzle pointed in a safe direction.
- This weapon may only be discharged in your own house, on authorized shooting ranges and inside enclosed private property. It is to be made sure that no projectile can leave the enclosed property.
- Keep the danger area of the projectile in mind (approx. 300 m).
- Never transport a loaded weapon. Only load your weapon when you intend to fire it.
- Never aim your airgun at persons or animals. Avoid ricochets. Never fire at smooth, hard surfaces or water.
- Before you discharge your weapon, make sure that target and surrounding area are safe.
- Make sure that you always have full control over the muzzle of your weapon, even if you stumble or fall down.
- Safety shooting glasses should always be worn when firing the weapon.
- Always store your weapon in a safe place and in unloaded condition. Unauthorized persons (persons not familiar with the use of weapons, children and minors) must not have access to it, ammunition is to be kept in a separate place.
- The weapon together with its operating instructions may only be handed over to persons who have reached the age of 18 (or older) and who are fully familiar with the handling of it.
- Modifications or repairs of weapons are only to be effected by authorized agencies or by a skilled gunsmith.
- Never leave a loaded weapon unattended.
- Only unloaded weapons are to be handed over to another person.

MANIEMENT DES ARMES EN TOUTE SÉCURITÉ

Vous devrez savoir manier votre arme correctement et sans danger. En ce qui concerne les règles de base de tir en toute sécurité, considérez que chaque contact avec l'arme fait partie de son maniement.

- Maniez toujours l'arme comme si elle était chargée.
- Mettez toujours la sûreté avant de charger l'arme afin d'éviter tout tir involontaire.
- Ne mettez pas le doigt sur la détente et ne l'y placez que lorsque vous allez tirer.
- N'utilisez que les projectiles prévus pour cette arme.
- Pointez toujours la bouche de l'arme dans une direction non dangereuse.
- Il n'est permis de tirer avec l'arme que sur le lieu de résidence du propriétaire ou dans des zones de tir autorisée par la police, à condition que le projectile ne puisse pas sortir de la zone de tir. Veuillez toujours prendre en compte la zone de danger maximale du projectile (env. 300 m)
- Ne transportez jamais l'arme lorsqu'elle est chargée. Ne la chargez que lorsque vous vous apprêtez à tirer.
- Ne dirigez jamais l'arme vers des personnes ni des animaux. Évitez les tirs pouvant faire ricocher le projectile. Ne tirez jamais sur des surfaces planes et dures, ni à la surface de l'eau car les projectiles peuvent ricocher.
- Avant de tirer, assurez-vous que l'objectif et les alentours ne présentent pas de danger.
- Vérifiez toujours que l'arme est déchargée avant de la transporter ou de la remettre à autrui.
- Veillez à maîtriser la direction dans laquelle la bouche de l'arme est pointée, même si vous trébuchez ou si vous faites tomber l'arme.
- Pour des raisons de sécurité, portez des lunettes de protection lorsque vous tirez.
- Rangez toujours l'arme déchargée, séparée des munitions et dans un endroit sûr afin d'éviter que des personnes non autorisées (personnes non formées, enfants ou personnes de moins de 18 ans) puissent y avoir accès.
- Ne remettez cette arme, accompagnée de la notice d'emploi, qu'à des personnes âgées de plus de 18 ans et le mieux formées possible à son maniement.
- Toute modification ou réparation de l'arme devra être effectuée par une entreprise spécialisée ou un armurier.
- Ne laissez jamais l'arme chargée si elle est hors de votre portée.
- Déchargez toujours l'arme avant de la remettre à autrui.

MANEJO SEGURO DE ARMAS

Deberá estar familiarizado con el manejo correcto y seguro de su arma. Con respecto a las reglas básicas para disparar con seguridad, considere cada contacto con el arma como parte de su manejo.

- Trate el arma siempre como si estuviera cargada.
- Cargue siempre el arma con el seguro activado para evitar que se produzcan disparos involuntarios.
- Mantenga el dedo siempre fuera del gatillo y colóquelo solamente cuando vaya a disparar.
- Utilice únicamente los proyectiles diseñados para esta arma.
- Mantenga la boca del arma siempre en una dirección segura.
- Sólo se permite disparar el arma en la vivienda del propietario o en las zonas de tiro permitidas por la policía, siempre y cuando el proyectil no pueda llegar más allá del área de tiro. Para ello, tenga presente siempre la distancia máxima de peligro del proyectil (aprox. 300 m).
- No transporte nunca el arma cargada. Cárguela solamente cuando tenga intención de disparar.
- No dirija el arma nunca hacia personas o animales. Evite los disparos en los que el proyectil pueda rebotar. No dispare nunca a superficies planas y duras o superficies de agua; los proyectiles pueden rebotar.
- Antes de disparar, asegúrese de que el objetivo y el entorno sean seguros.
- Compruebe siempre que el arma esté descargada cuando la transporte o la entregue a otra persona.
- Asegúrese de tener controlada la dirección hacia la que apunta la boca del arma, incluso si tropezara o se le cayera el arma.
- Por motivos de seguridad, lleve puestas gafas protectoras cuando dispare.
- Guarde el arma siempre descargada, separada de la munición y de forma segura para evitar que personas no autorizadas (personas no instruidas, niños o menores de 18 años) puedan acceder a ella.
- Entregue esta arma junto con las instrucciones de uso sólo a personas mayores de 18 años y que estén lo más familiarizadas posible con el manejo de la misma.
- Cualquier modificación o reparación del arma deberá llevarla a cabo una empresa especializada o un armero.
- No deje nunca el arma cargada si está fuera de su alcance.
- Entregue siempre el arma descargada a otras personas.

4 | SICHERER UMGANG MIT WAFFEN

Sie sollten mit der richtigen, sicheren Handhabung Ihrer Waffe vertraut sein. Im Hinblick auf die Grundregeln zum sicheren Schießen bedenken Sie, dass jede Berührung mit der Waffe als Handhabung verstanden wird.

- Behandeln Sie jede Waffe so, als wäre sie geladen.
- Die Waffe beim Laden stets sichern, so dass sich kein Schuss ungewollt lösen kann. Finger immer außerhalb des Abzugsbügels halten und nur zum Schuss an den Abzug legen.
- Verwenden Sie nur für diese Waffe vorgesehene Geschosse.
- Halten Sie die Mündung stets in eine sichere Richtung.
- Das Schießen ist nur in der eigenen Wohnung, auf polizeilich zugelassenen Schießständen und im befriedeten Besitztum erlaubt, wenn das Geschoss dieses beim Schuss nicht verlassen kann. Hierbei den Gefahrenbereich des Geschosses beachten (ca. 300 m).
- Transportieren Sie niemals eine geladene Waffe. Laden Sie nur, wenn Sie schießen möchten.
- Waffe niemals auf Menschen oder Tiere richten. Vermeiden Sie Querschläger. Schießen Sie niemals auf glatte, harte Oberflächen oder auf Wasserflächen.
- Vergewissern Sie sich vor dem Schuss, dass Ziel und Umgebungsbereich sicher sind.
- Kontrollieren Sie immer, ob die Waffe ungeladen ist, wenn Sie sie transportieren oder von einer anderen Person übernehmen.
- Vergewissern Sie sich, dass Sie, auch beim Stolpern oder Stürzen die Richtung der Mündung kontrollieren können.
- Aus Sicherheitsgründen sollte beim Schießen eine Schutzbrille getragen werden.
- Aufbewahren der Waffe stets sicher und ungeladen vor unerlaubtem Zugriff Unbefugter (ungeschulte Personen, Kinder, Personen unter 18 Jahren) und getrennt von der Munition.
- Weitergabe dieser Waffe mit der Bedienungsanleitung nur an Personen, wenn diese über 18 Jahre alt und mit der Handhabung dieser Waffe genauestens vertraut sind.
- Jegliche Veränderungen oder Reparaturen von Waffen sollten nur von fachkundigen Firmen oder vom Büchsenmacher durchgeführt werden.
- Legen Sie niemals eine geladene Waffe aus der Hand.
- Geben Sie nur entladene Waffen an andere Personen weiter.

GARANZIA | WARRANTY | GARANTIE | GARANTIA | GARANTIE

Entro un anno dalla data di acquisto, la ditta Umarex procede gratuitamente alla riparazione o sostituzione dell'arma, a condizione che il difetto non sia imputabile all'utilizzatore. Riconsegnate l'arma ad un rivenditore autorizzato, descrivete il problema e consegnategli la prova di acquisto.

Innerhalb eines Jahres ab Kaufdatum repariert oder ersetzt Ihnen die Fa. Umarex Ihre Waffe kostenlos, falls der Defekt nicht durch Eigenverschulden aufgetreten ist. Geben Sie die Waffe einem autorisierten Händler, beschreiben Sie ihm das Problem und fügen Sie den entsprechenden Kaufbeleg bei.

The Umarex company will repair or replace your weapon free of charge (up to 12 months from date of purchase) provided the defect was not caused by you. Return the gun to the authorised dealer from where you bought it.

La société Umarex s'engage à réparer ou à remplacer votre arme, sans frais, sur une période de un an à partir de la date d'achat, à condition que l'utilisateur ne soit pas responsable du défaut. Veuillez remettre l'arme à un vendeur autorisé, décrivez-lui le problème et joignez le bon d'achat correspondant.

La empresa Umarex se responsabiliza de reparar o sustituir su arma sin coste alguno en el plazo de un año a partir de la fecha de compra, siempre que el defecto no sea responsabilidad del propio usuario. Sírvanse entregar el arma a un comerciante autorizado, descríbalos el problema y adjunte el correspondiente comprobante de compra.

REPARATUR | REPAIR | RÉPARATIONS | REPARACIONES | REPARATUR

Un'arma che non funziona perfettamente è pericolosa. È molto difficile riparare autonomamente un'arma, e un assemblaggio non corretto può determinare pericolosi malfunzionamenti.

Do not attempt to repair this pistol if it needs service. Incorrect assembly could lead to dangerous malfunctions.

Une arme qui ne fonctionne pas parfaitement est dangereuse. Il est difficile de réparer une arme soi-même, et un remontage incorrect peut entraîner des dysfonctionnements dangereux.

Una arma que no funcione perfectamente es peligrosa. Es difícil reparar uno mismo un arma, y un ensamblaje incorrecto puede producir anomalías de funcionamiento peligrosas.

Eine Waffe, die nicht einwandfrei funktioniert, ist gefährlich. Es ist schwierig, eine Waffe selbst zu reparieren, und falscher Zusammenbau kann zu gefährlichen Funktionsstörungen führen.

Attenzione:

Fate verificare e riparare l'arma soltanto da rivenditori specializzati/armaioli autorizzati.

Caution:

Repairs should only be completed by UMAREX authorised centres.

Attention:

Seules des personnes spécialisées agréées ou un armurier peuvent contrôler et réparer l'arme.

Atención:

La comprobación y reparación del arma sólo pueden llevarla a cabo especialistas autorizados o un armero.

Achtung:

Lassen Sie die Waffe nur von einem autorisiertem Fachhändler/Büchsenmacher überprüfen und reparieren.



BERETTA

UMAREX[®]

UMAREX Sportwaffen GmbH + Co. KG

Donnerfeld 2
D - 59757 Arnsberg, Germany
Phone: +49 29 32 / 638 - 01
Fax: +49 29 32 / 638 - 222
verkauf@umarex.de
sales@umarex.de

www.umarex.com